

TECHNIK DIE BEWEGT



# MACO BESCHLÄGE

Качество объединяет



TECHNIK DIE BEWEGT



## Зальцбург – главный офис концерна MACO



... один из ключевых производителей оконной и дверной техники в мире.

**MACO**  
**BESCHLÄGE**



## Исторические вехи предприятия

**1947**

основание фирмы Лоренцом Майером

**1952**

переезд из Альтенмаркта в Зальцбург

**1971**

управление предприятием перенимает Эрнст Майер..

**1972 – 1992**

позапный рост предприятия до 25.400 м<sup>2</sup>  
производственных площадей и 590 сотрудников

**между 1981 и 1998**

основание стратегически важнейших сбытовых терминалов  
(Италия, Великобритания, Нидерланды, Германия, Польша)

**1995**

открытие производственного предприятия в Трибене

**2010**

открытие нового завода в Калуге / Российская Федерация

**2010**

открытие завода в Маутендорфе/ Австрия

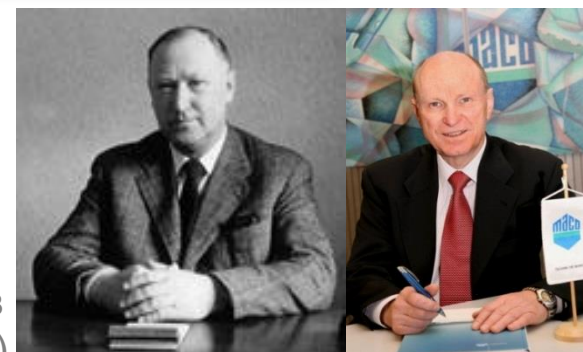



## Заводы MACO

1. головной завод Группы предприятий MACO в Зальцбурге
2. завод в г. Трибен / Земля Штайермарк
3. производственное предприятие в Маутендорфе (Австрия)
4. производственное предприятие в г. Калуге





## Свидетельства и сертификаты



В январе 1994 года  
MACO было первым из производителей  
фурнитуры сертифицировано  
по системе  
DIN EN ISO 9001

С марта 2002 года MACO первым из  
производителей фурнитуры обладает  
сертификатом качества  
производственных процессов  
DIN EN ISO 9001:2000

MACO является членом общества  
RAL - производителей  
качественных замков и  
фурнитуры в Фелберте.





## MACO – ассортимент выпускаемой продукции



**MACO  
MULTI**

DREH- UND DK-BESCHLÄGE



**MACO  
PROTECT**

TÜRSCHLÖSSER



**MACO  
EMOTION**

GRIFFE



**MACO  
RAIL-SYSTEMS**

SCHIEBEBESCHLÄGE



**MACO  
RUSTICO**

LADENBESCHLÄGE



**MACO  
ESPAGS**

KANTENVERSCHLÜSSE



# MACO MULTI TREND

## Фурнитура для всех типов окон

### Варианты открывания

- поворотное
- поворотно-откидное
- откидное
- окна наружного открывания
- 1-2 и многостворчатые окна

### Форма окна

- прямоугольное окно
- арочное
- трапециевидное
- треугольное
- балконные двери
- фрамужное / откидное окно
- круглое окно

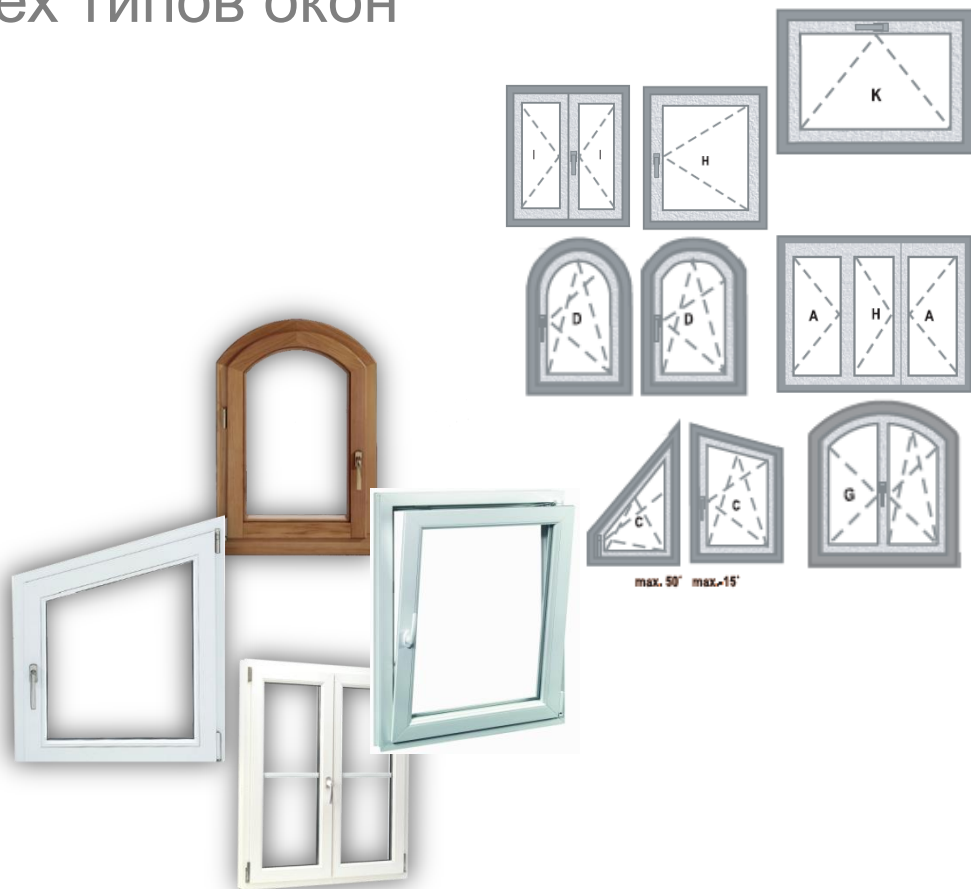



# MACO MULTI TREND

## Фурнитура для всех типов окон



Фурнитура **MACO MULTI-TREND** позволяет производить окна любой конфигурации.

Необходимо лишь решить, окно какой формы потребуется заказчику.



## Диапазоны применения

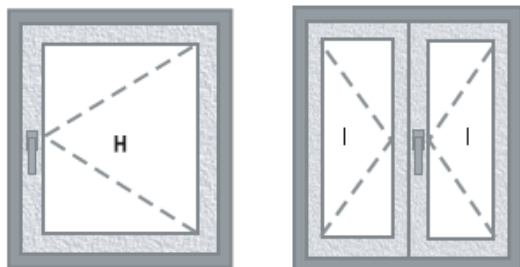

Размеры створки по фальцу.  
 Max. FFB = 1650    Min. FFB = 280  
 Max. FFH = 2350    Min. FFH = 320  
 FFH = 2600 для поворотных створок

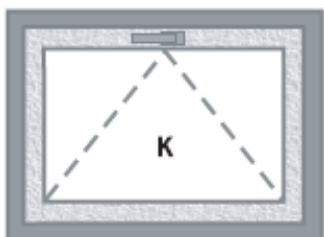

Min. FFB = 350  
 Min. FFH = 295

Соотношение высоты створки к её ширине должно  
 быть 1:1,5

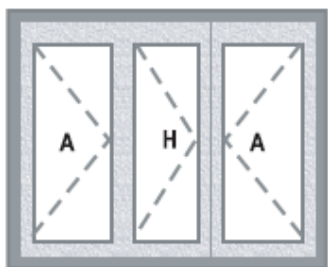

Рекомендации по максимальным весовым нагрузкам:  
 130 кг – прямоугольные окна (дерево)  
 120 кг – прямоугольные окна (ПВХ)  
 80 кг – арочные и трапециевидные окна  
 Максимальная площадь остекления створки 2,4 м<sup>2</sup>

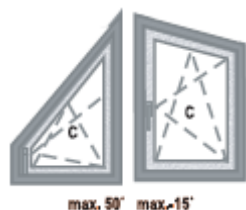



# ЧТО ОТЛИЧАЕТ ФУРНИТУРУ MACO?

## ПРЕИМУЩЕСТВА MACO В ПРОДАЖАХ



## Особенности поворотно-откидной фурнитуры MACO



### Блокиратор-приподниматель

Преимущества:

- блокирование проворота ручки при открытой створке
- предотвращение провисания окна

*Серийное оснащение всех поворотно-откидных конструкций*



## Особенности поворотно-откидной фурнитуры MACO

### Блокиратор-приподниматель





## Особенности поворотно-откидной фурнитуры MACO

### Подпружиненный откидной запор в механизмах

Надёжно фиксирует створку в закрытом или откинутаом положении, полностью устраняя вибрацию.

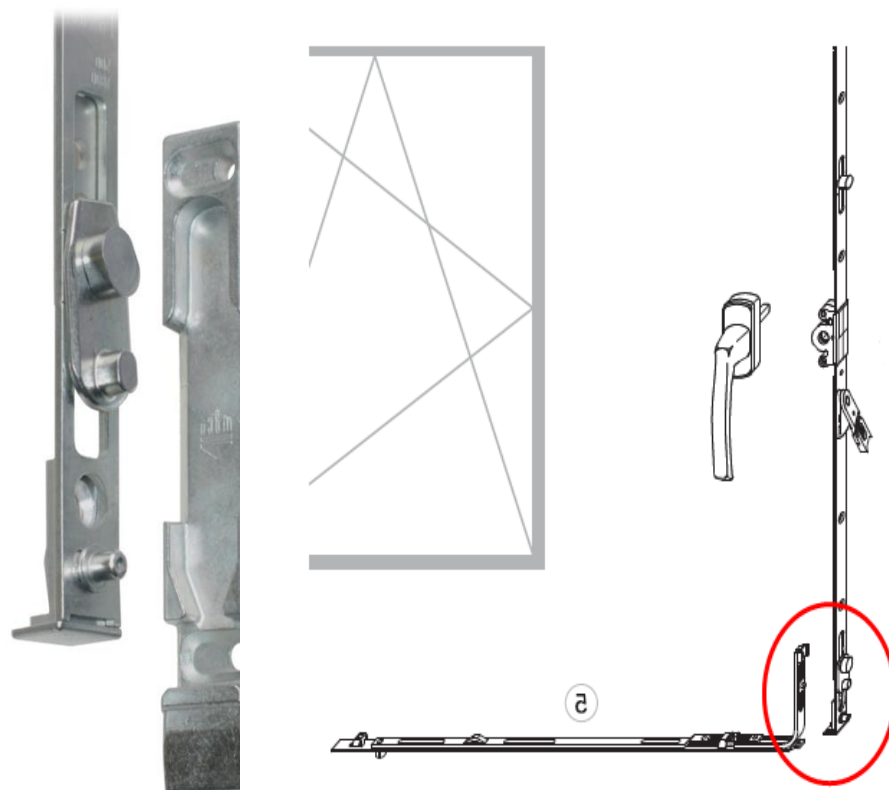



## Особенности поворотно-откидной фурнитуры MACO

### Горизонтальный откидной запор

- защита от съема створки даже в откинутаом положении
- обеспечивает базовую взломостойкость класса А, как в закрытом так и в откинутаом положении.

*Защищает створку окна от съема даже в откинутаом положении*





## Особенности поворотно-откидной фурнитуры MACO

### Горизонтальный откидной запор





## Особенности поворотно-откидной фурнитуры MACO

### Ножницы микропроветривания

Что может быть важнее чистого, в нужном количестве, свежего воздуха у Вас дома?

Функция микропроветривания MACO в окне обеспечит быстрый приток свежего воздуха без сквозняка. Достаточно повернуть оконную ручку на 45 градусов и порция свежего воздуха у вас в гостях. Встречайте!

*Приток свежего воздуха  
без сквозняка!*

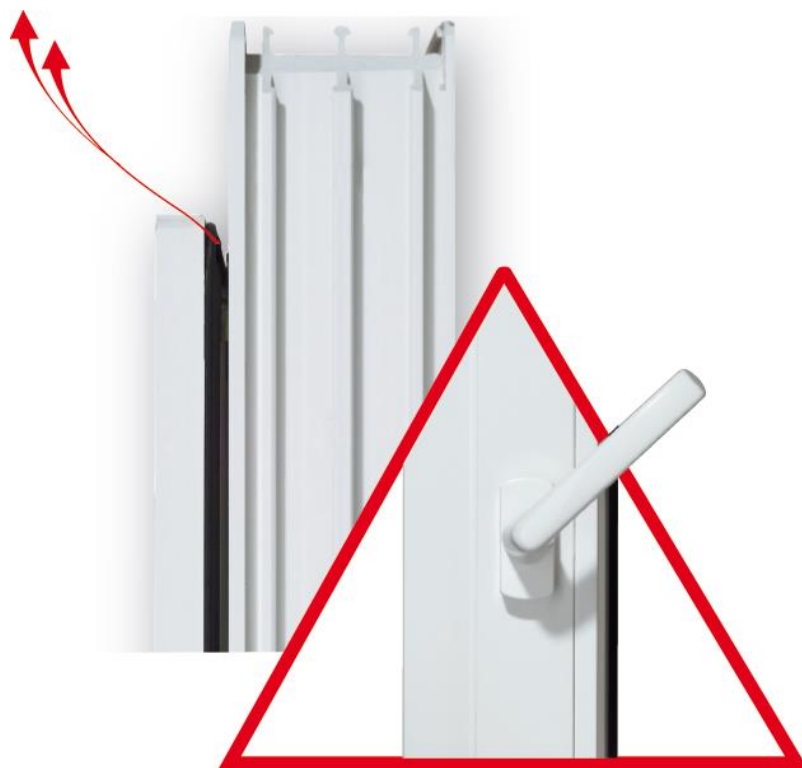



## Особенности поворотно-откидной фурнитуры MACO

### Ножницы микропроветривания





## Особенности поворотно-откидной фурнитуры MACO

### Ребро жёсткости и скольжения на лицевой шине

Позволяет в разы снизить коэффициент трения между шинами, что значительно уменьшает величину нагрузки на ручку, при закрывании.

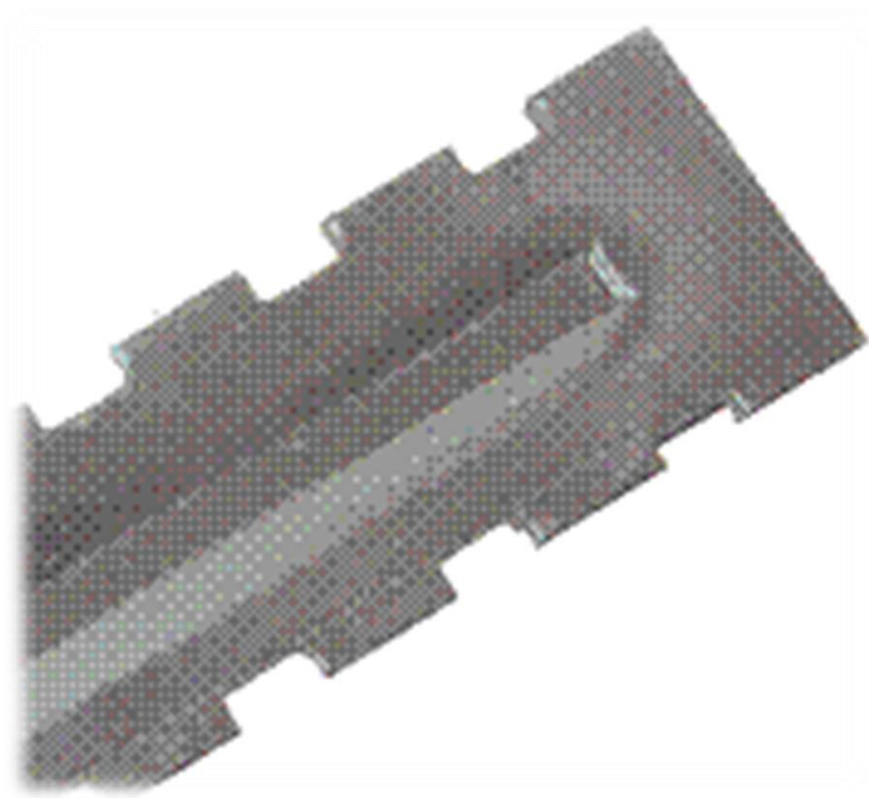



## Особенности поворотно-откидной фурнитуры MACO

### Прижим нижней петли на створке

В сильный мороз герметичность окна по всему контуру может быть не идеальна. Где-то может продувать, и наиболее уязвимое место у любой фурнитуры это район нижней петли.

*Возможность регулировки нижней петли на прижим легко устраняет эту проблему!*

*Данная функция является стандартной комплектацией в любом окне с фурнитурой MACO!*





## Особенности поворотно-откидной фурнитуры MACO

### Втулки подтормаживания створки в петлях

- Обеспечивают плавный поворот створки;
- предотвращают, в петлях MACO, прямое соприкосновение металлических частей (и как следствие звук легкого скрежета) и тем самым исключают трение и износ петель!





## Петлевая группа MACO

### Петля TREND для ПВХ окон

#### Совместимо:

- подходят также для специальных форм (арочные и трапециевидные окна)

#### Интеллектуально:

Невидно монтажных элементов

- горизонтальное и вертикальное совмещение с наплавом => возможно изготовление максимально узких окон
- право- и левостороннее применение – уменьшение склада
- встроенный подтормаживатель створки – исключает опасность повреждения створкой





## Особенности поворотно-откидной фурнитуры MACO

### Взломостойкие роликовые цапфы i.S.

Взломостойкая фурнитура MACO обеспечивает большую, чем традиционная фурнитура, защиту от взлома с помощью грибовидных цапф, выдерживающих нагрузку на разрыв до 1500 кг и выполняют две функции: запирания и защиты от взлома.



*Максимальное противодействие  
проникновению в помещение!*

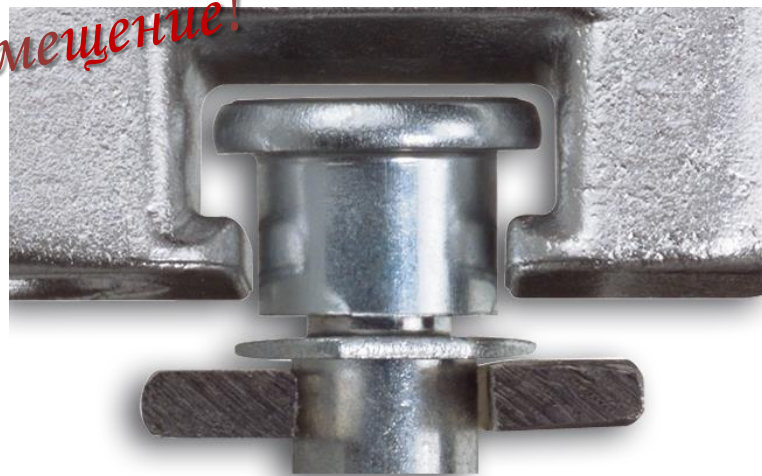



## Особенности поворотно-откидной фурнитуры MACO

Взломостойкие роликовые цапфы i.S.





## Особенности поворотно-откидной фурнитуры MASO

### Где производится взлом?

По статистике **более чем в 80%** случаев взломщик проникает через окна или двери на терассах, а не через центральные входные двери квартир или частных домов, как часто ошибочно предполагают.





## Особенности поворотно-откидной фурнитуры MASCO

### Как производится взлом?

Относительно быстро взломщик может снять окно с петель с помощью простых инструментов. Почти 70% взломов на окнах совершается при помощи отвертки шириной от 6 до 12 мм.

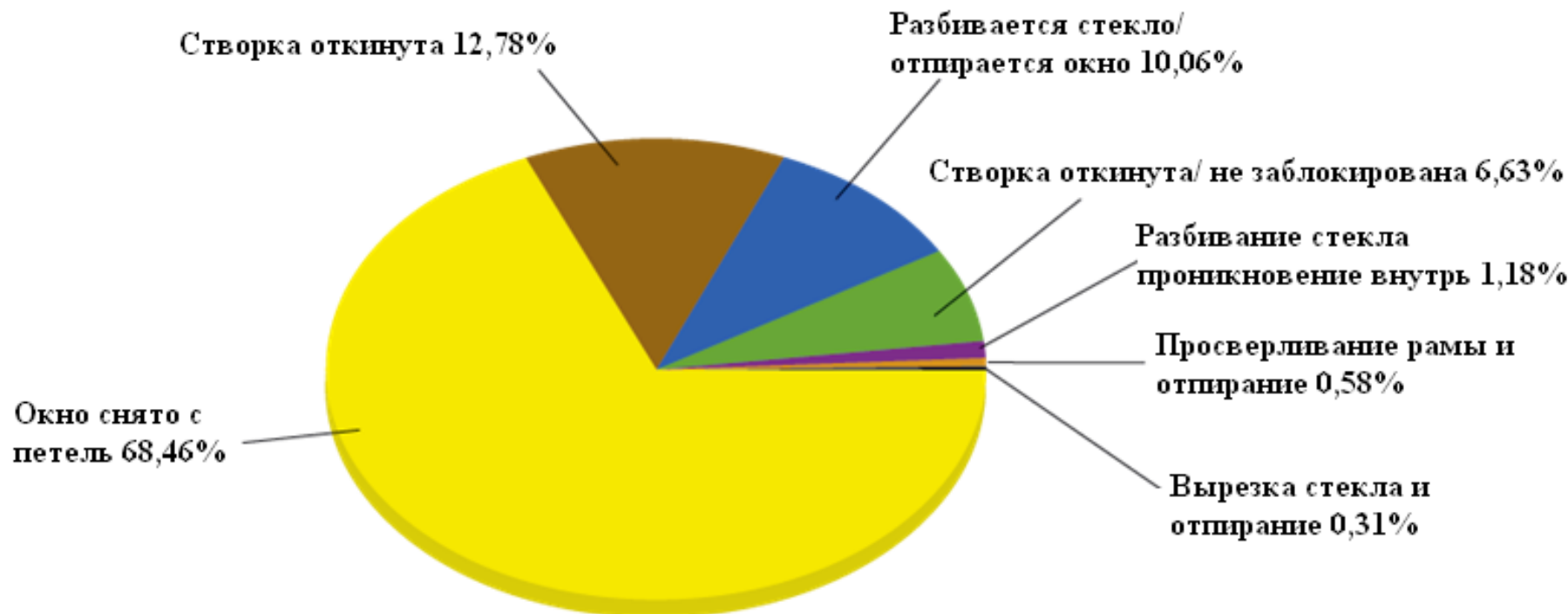



## Особенности поворотно-откидной фурнитуры MACO

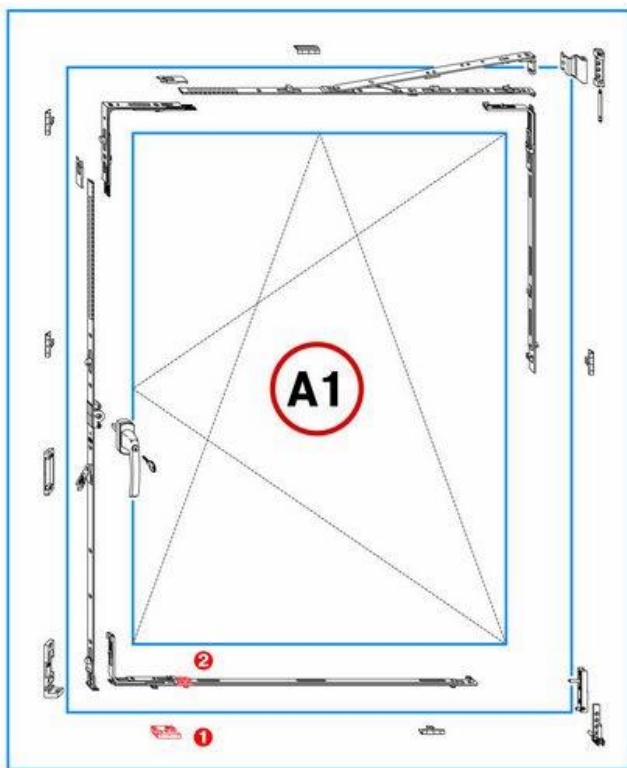

### Базовая безопасность A1

Наличие в окне фурнитуры MACO в соответствии с требованиями базовой безопасности A1 обеспечивают гарантированное предотвращение взлома окна в течение 5 минут (требования RAL).

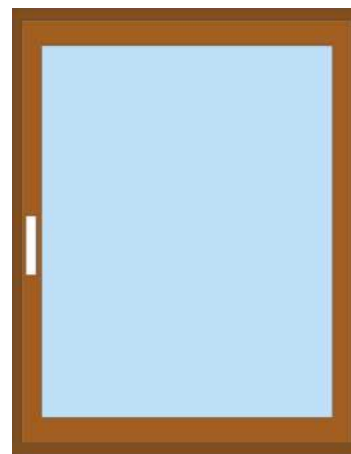

Стандартная базовая  
безопасность



## Особенности поворотно-откидной фурнитуры MACO

### Уникальные покрытия фурнитуры:

- ВОСКОМ

- обеспечивает изумительно лёгкую и бесшумную работу фурнитуры!

- покрытие позволит избежать повреждения защитного слоя при царапинах, что обеспечит более надёжную и долговечную работу!

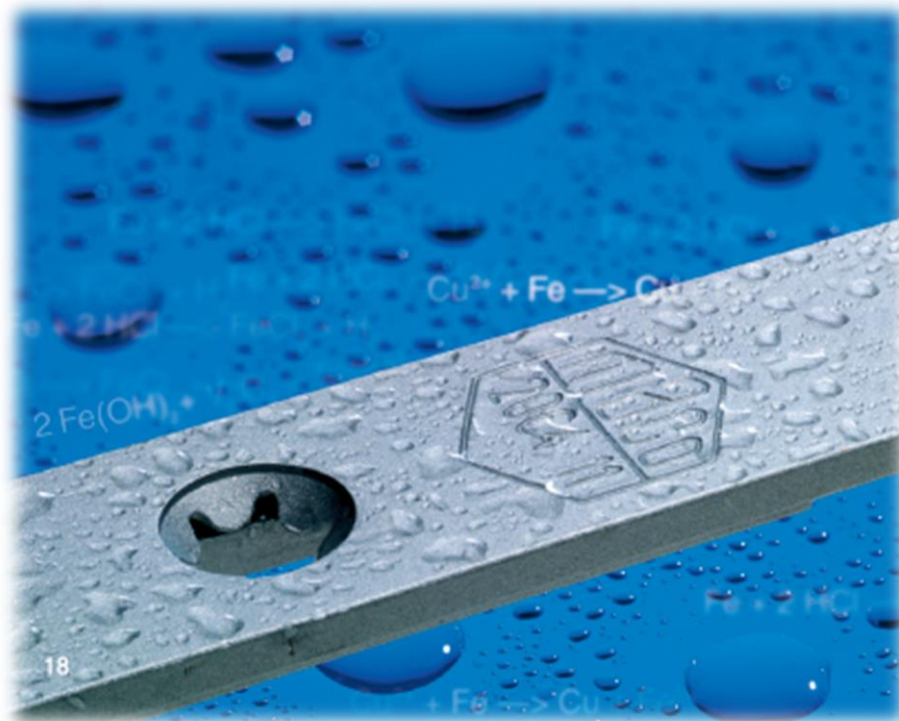



## Особенности поворотно-откидной фурнитуры MACO

Уникальные покрытия фурнитуры:

- покрытие MACO Silber-Look

### Что такое Silber-Look



–Как единственный среди производителей фурнитуры, MACO располагает опытом и возможностями изготовить все поверхности на собственном предприятии.

–Обработка поверхности - один из самых дорогостоящих и сложных производственных процессов.

–Поэтому так важно иметь все эти „ноу-хау“ непосредственно на месте.

*Трёхслойная антикоррозионная защита!*



## Особенности поворотно-откидной фурнитуры MACO

### Уникальные покрытия фурнитуры:

- покрытие MACO TRICOAT
- TRICOAT многослойное покрытие
- Слой цинка защищает металл, однако он не устойчив к воздействию химической среды. Поэтому слой цинка защищен специальным покрытием.

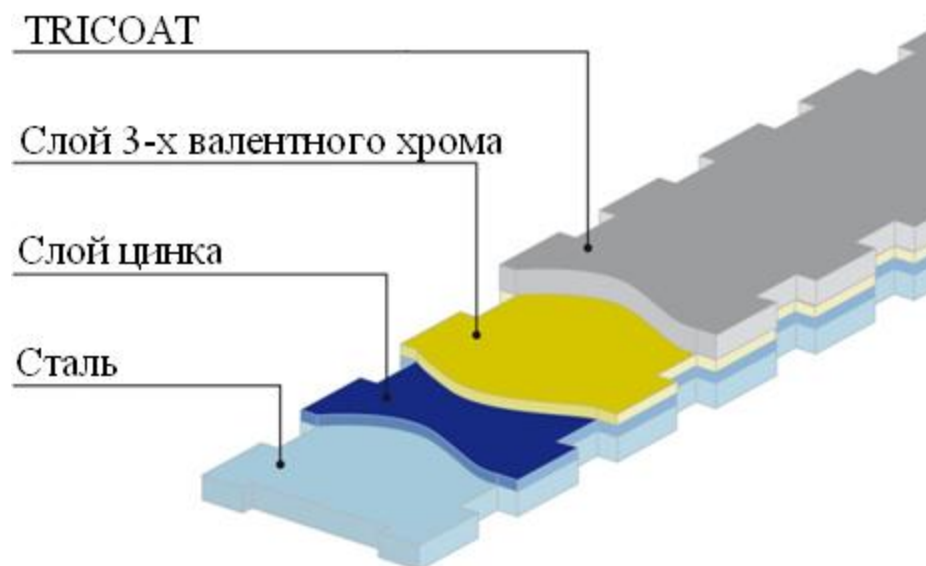



## Особенности поворотно-откидной фурнитуры MACO

Уникальные покрытия фурнитуры:

- покрытие MACO TRICOAT

– Тесты с использованием моющих средств и даже концентрированной соляной кислоты подтверждают стойкость к воздействию агрессивной химической среды.



Сравнение:

Верхняя петля в сборе без и с покрытием TRICOAT, тестирование в соляном тумане, через 700 часов.



TECHNIK DIE BEWEGT



# Специальные дополнительные элементы MACO

**MACO**  
**BESCHLÄGE**



## Специальные дополнительные элементы MACO

### Проветриватель Multi-Vent

- право- и левостороннее применение
- возможность установки подтормаживателя или ограничителя откидывания
- возможность фиксации открывания с помощью специального ключа
- возможность изготовления в цвете: белый, коричневый





## Специальные дополнительные элементы MACO

Встроенный фиксатор от  
захлопывания створки при сквозняке

*Четкая фиксация створки  
в откинутом положении.*





## Специальные дополнительные элементы MACO

### Блокиратор открывания для ПВХ и дерева

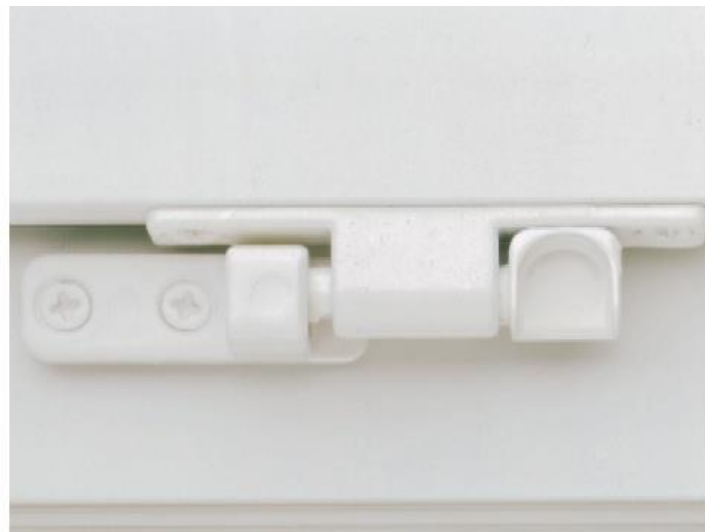
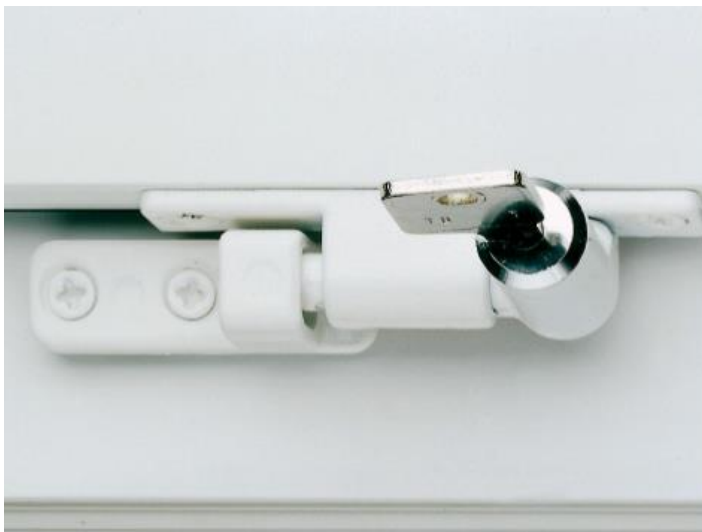

- Простой монтаж
- Запираемый на ключ

TECHNIK DIE BEWEGT



# Гарантии MACO

**MACO**  
**BESCHLÄGE**



## Гарантии MACO

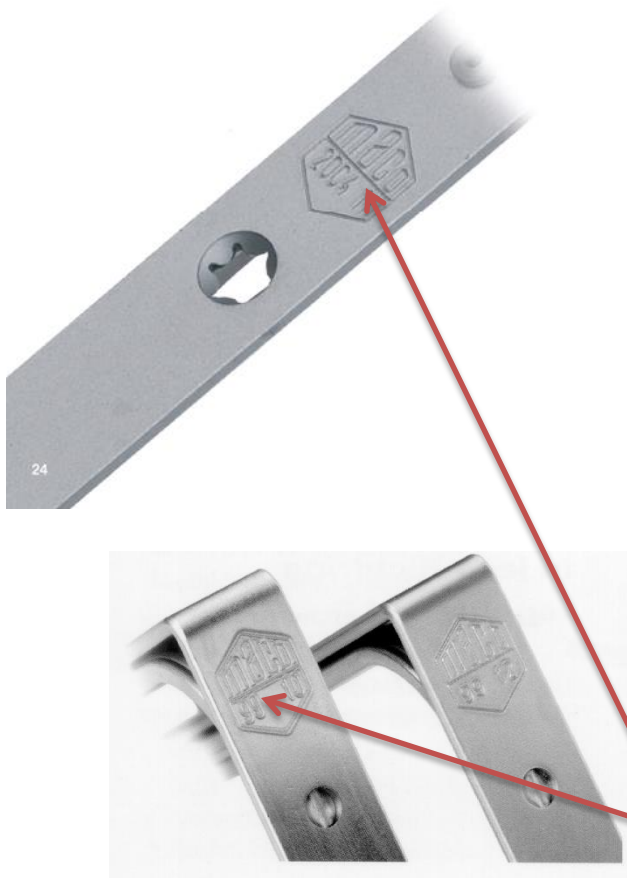

### Дата производства + 10 лет гарантии

Система функционального контроля MACO гарантирует:

- 10-летний срок эксплуатации фурнитуры, многозапорных замков и прочей оконной техники.
- 20 000 циклов (открывание, откидывание и закрывание) для фурнитуры.
- 20 000 механических циклов для оконных ручек и нажимных гарнитуров MACO.
- 100% защиту от коррозии – более 500 часов в соляном растворе для покрытия MACO SILBER LOOK.
- 100% защиту от коррозии – более 1000 часов в соляном растворе для покрытия MACO TRICOAT.
- выбитая дата производства (год, месяц) на всех функциональных элементах фурнитуры



## Гарантии MACO



на систему фурнитуры  
**MACO MULTI-TREND**  
 и на входящие в нее оконные приборы  
**TR, AS, DT и TO!**  
 Мы даем

**10 лет гарантии**

Фирма MAYER&CO Beschläge GmbH, A5020 Salzburg, Alpenstraße 173 дает гарантию, помимо законного обеспечения, сроком на 10 лет на систему фурнитуры MACO MULTI-TREND и на все, входящие в нее оконные приборы TR, AS, DT и TO.

Фирма MAYER&CO Beschläge GmbH гарантирует, что в гарантийный срок на вышеуказанных оконных приборах не возникнет поломок на несущих (обеспечивающих надежность) деталях, а так же на соединительных монтажных элементах.

В случае гарантии мы осуществляем бесплатную замену дефектных деталей. Дальнейшее возмещение убытков с нашей стороны исключается.

Данное обязательство имеет силу при условии, что оконные приборы были смонтированы в соответствии с нашими действующими рекомендациями, использовались без нарушения инструкций по эксплуатации, и техническое обслуживание производилось в соответствии с нашими инструкциями по техобслуживанию.

Гарантия на качество покрытия вступает в силу только в том случае, если на оконные приборы не оказывалось агрессивного внешнего воздействия окружающей среды, не применялись агрессивные моющие средства или агрессивные вещества из оконного материала вредно воздействовали на оконные приборы (Пр. Дерево содержащее агрессивные вещества).



MAYER & CO Beschläge GmbH, A-5020 Salzburg, Alpenstraße 173, Telefon: +43 (0)662 6196-0, Telefax: +43 (0)662 6196-101, E-Mail: maco@maco.at, Internet: http://www.maco.at

### MACO гарантирует:

- качество, защищённое системой RAL, контролируемое нейтральной стороной, сертификацию согласно DIN EN ISO 9001:2000;
- улучшенное качество поверхности фурнитуры, которое значительно превышает требования RAL;
- при технически правильном монтаже и применении ПО фурнитуры MACO в гарантийный срок все несущие элементы фурнитуры будут надёжно функционировать, если все предпосылки для этой гарантии будут выполняться.
- при условии гарантии – бесплатную замену дефектной детали спустя 10 лет с момента производства. Если данной детали нет в наличии –деталь с подобной функцией.



## ПОДВЕДЕНИЕ ИТОГОВ

Ваши

главные аргументы в продажах

оконных конструкций с фурнитурой MACO  
при работе с конечным клиентом



# Ваши главные аргументы при работе с конечным потребителем.

1. Блокиратор – приподниматель

2. Максимальные гарантированные диапазоны размеров створок.

Ширина 295 – 1650;

высота: 280 – 2350 (2600) - поворотные

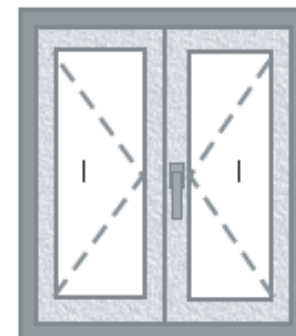

3. Регулировка нижней петли на прижим



4. Подпружиненный откидной запор



# Ваши главные аргументы при работе с конечным потребителем.

5. 10-летняя гарантия с датой выбитой на шульпе



6. Вдавленное ребро жёсткости



7. Покрытие воском

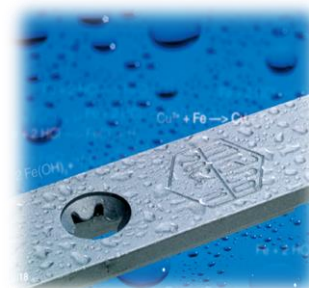

8. Микропроветривание в стандарте



9. Втулки подтормаживания створки в петлях



TECHNIK DIE BEWEGT



# MACO BESCHLÄGE

Большое спасибо за Ваше внимание!

